

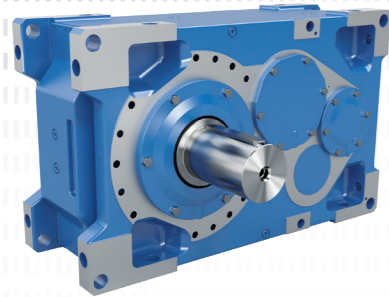

**Sistemi di azionamento  
completi da un unico fornitore**  
Motoriduttori e Inverter

**NORD<sup>®</sup>**  
**DRIVESYSTEMS**  
Our Solution. Your Success.



Riduttori industriali

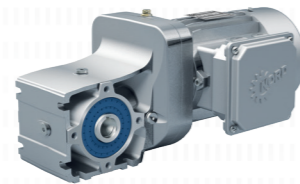

Motoriduttori



Inverter e starter motore



- ▶ Headquarters e centro tecnologico a Bargteheide presso Amburgo.
- ▶ Sistemi di azionamento innovativi per oltre 100 settori industriali.
- ▶ 7 sedi produttive tecnologicamente ridurre l'interlinea eccessivo.

- ▶ 48 filiali dirette dislocate in 36 Paesi e altri distributori in oltre 50 Paesi. Tutti offrono approvvigionamento in loco, centri di montaggio, supporto tecnico e assistenza clienti.
- ▶ Oltre 4.900 dipendenti in tutto il mondo lavorano per creare soluzioni specifiche per i nostri clienti.



Sede centrale a Bargteheide



Produzione riduttori



Produzione inverter



Montaggio motori



Produzione motori



Produzione e montaggio



Montaggio motori

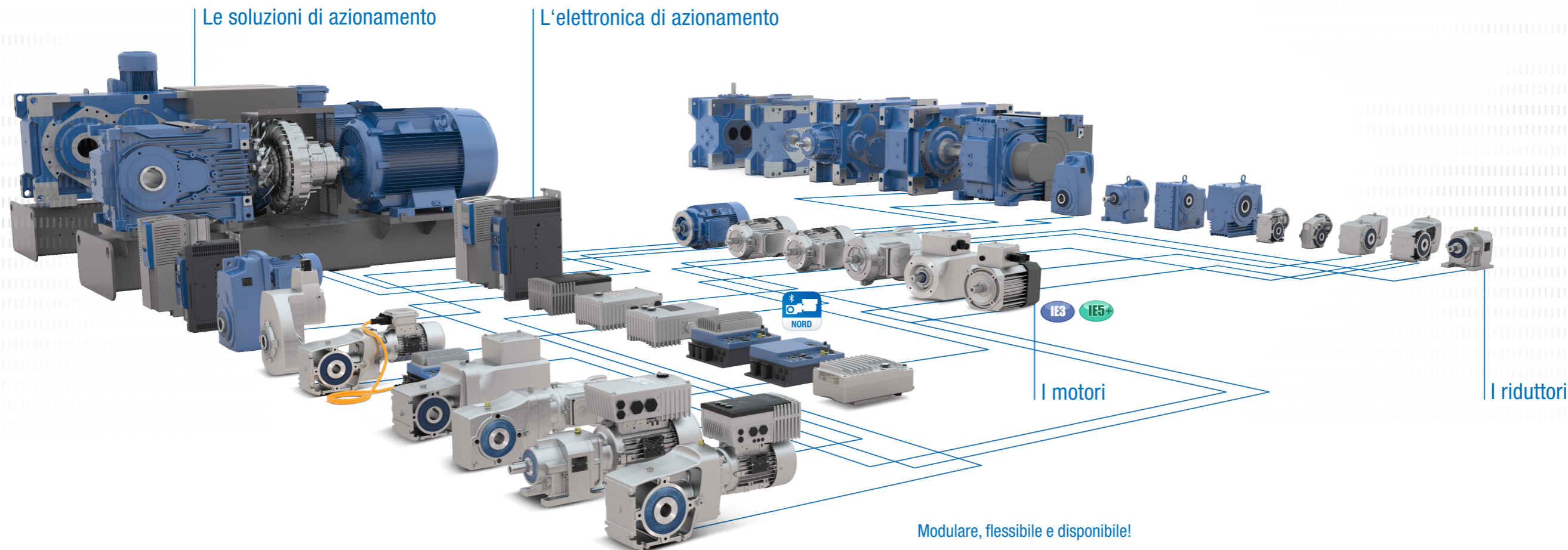

**ATEX**

I nostri prodotti sono disponibili in versione ATEX

### Modulare, flessibile e disponibile!

Con il sistema modulare NORD, i tre componenti dell'azionamento – riduttore, motore ed elettronica – si combinano per offrire una soluzione ottimale e personalizzata. Per ogni variante è garantita la massima qualità di produzione, tempi ridotti di pianificazione e montaggio, rapidità di consegna e un ottimo rapporto qualità/prezzo.

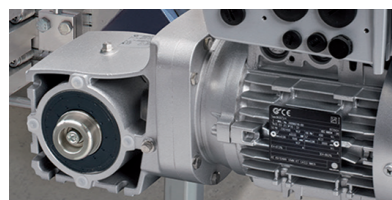

I riduttori con carcassa monoblocco UNICASE garantiscono la massima affidabilità in ogni condizione di carico.

- ▶ Elevata densità di potenza
- ▶ Vita utile elevata



Potenti motori fino alla classe di efficienza IE5+ per azionamenti adatti ai più svariati scenari applicativi.

- ▶ Progettati in conformità alle normative internazionali
- ▶ Elevato fattore di sovraccarico
- ▶ Efficienza energetica



L'elettronica offre la possibilità di controllare l'azionamento secondo le specifiche dell'applicazione.

- ▶ Funzionalità personalizzabili
- ▶ Compatibilità con i principali bus di campo
- ▶ Ampia gamma di potenza
- ▶ PLC integrato



Le opzioni disponibili permettono di configurare azionamenti accessibili e regolabili con ogni tipologia e livello di interfaccia di comunicazione industriale.

- ▶ Tutti i comuni sistemi di BUS
- ▶ Messa in funzione rapida e semplice con box di comando o tramite il software NORDCON
- ▶ Comodo box portatile per uso in loco
- ▶ Soluzioni ottimizzate per applicazioni di intralogistica



Selettori e potenziometri facilmente accessibili, permettono di impartire direttamente i comandi di avvio e di arresto e/o cambiare modalità operativa.

- ▶ Selettore di rete
- ▶ Selettore comando locale o remoto
- ▶ Selettore marcia/arresto e avanti/indietro
- ▶ Elevata efficienza energetica



Tutte le interfacce sono progettate per un facile utilizzo. Gli azionamenti possono essere semplicemente configurati e installati.

- ▶ Semplice Plug-and-Play con tutti i comuni connettori rapidi
- ▶ Cavo di alimentazione e uscita motore a innesto
- ▶ Sensori ed encoder ad innesto
- ▶ Cavi precablati
- ▶ PLC integrato

# Our Solution. Your Success.

Elevata competenza per ogni applicazione.



# Sistemi di azionamento completi da un unico fornitore

Era il 1981 quando NORD DRIVESYSTEMS ha sviluppato la rivoluzionaria costruzione monoblocco UNICASE. Una carcassa ricavata di pezzo supporta tutti gli elementi del riduttore.

- ▶ Cuscinetti supportati da un'unica carcassa monoblocco
- ▶ Lavorazione completa della carcassa in un unico piazzamento
- ▶ Elevate coppie in uscita
- ▶ Elevata capacità di carico assiale e radiale
- ▶ Elevata affidabilità in esercizio
- ▶ Elevata durata
- ▶ Funzionamento silenzioso

## Riduttori a coassiali UNICASE (catalogo G1000)

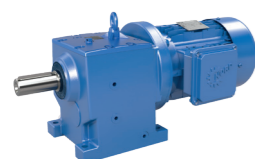

- ✓ Montaggio con piedi o flangia
- ✓ Lunga durata con manutenzione minima
- ✓ Tenuta ottimale
- ✓ Carcassa monoblocco

Grandezze: 11  
Potenza: 0,12 – 160 kW  
Coppia: 10 – 26.000 Nm  
Rapporto: 1,35 – 14.340,31:1

## Riduttori a coassiali a 1 e 2 stadi NORDBLOC.1® (catalogo G1000)

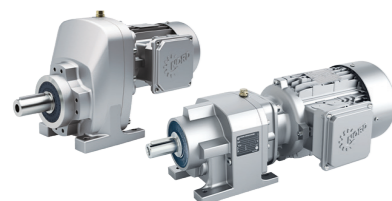

- ✓ Montaggio con piedi o flangia
- ✓ Carcassa in alluminio pressofuso
- ✓ Carcassa monoblocco
- ✓ Dimensioni secondo standard industriale

Grandezze: 13  
Potenza: 0,12 – 37 kW  
Coppia: 30 – 3.300 Nm  
Rapporto: 1,07 – 456,77:1

## Riduttori ad assi paralleli UNICASE (catalogo G1000)



- ✓ Carcassa con piedi, flangia o pendolare
- ✓ Albero cavo o pieno
- ✓ Forma costruttiva compatta
- ✓ Carcassa monoblocco in ghisa grigia o alluminio

Grandezze: 15  
Potenza: 0,12 – 200 kW  
Coppia: 110 – 100.000 Nm  
Rapporto: 4,03 – 15.685,03:1

## Riduttori ad assi ortogonali UNICASE (catalogo G1000)

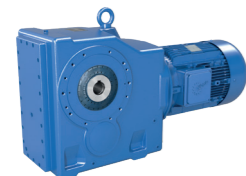

- ✓ Carcassa con piedi, flangia o pendolare
- ✓ Albero cavo o pieno
- ✓ Carcassa monoblocco

Grandezze: 11  
Potenza: 0,12 – 200 kW  
Coppia: 180 – 50.000 Nm  
Rapporto: 8,04 – 13.432,68:1

## Riduttori ad assi ortogonali a 2 stadi NORDBLOC.1® (catalogo G1014)



- ✓ Carcassa con piedi, flangia o pendolare
- ✓ Carcassa monoblocco in alluminio

- ✓ Albero cavo o pieno
- Grandezze: 6  
Potenza: 0,12 – 9,2 kW  
Coppia: 50 – 660 Nm  
Rapporto: 3,03 – 70:1

## Riduttori a vite senza fine UNICASE (catalogo G1000)



- ✓ Carcassa con piedi, flangia o pendolare
- ✓ Carcassa monoblocco
- ✓ Albero cavo o pieno

Grandezze: 6  
Potenza: 0,12 – 15 kW  
Coppia: 93 – 3.058 Nm  
Rapporto: 4,40 – 7.095,12:1

## Riduttori a vite senza fine UNIVERSAL SI (catalogo G1035)

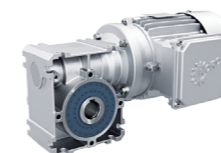

- ✓ Modulari
- ✓ Possibilità di fissaggio universali
- ✓ Lubrificazione a vita
- ✓ Versione IEC

Grandezze: 5  
Potenza: 0,12 – 4,0 kW  
Coppia: 21 – 427 Nm  
Rapporto: 5,00 – 3.000:1

## Riduttori a vite senza fine UNIVERSAL SMI (catalogo G1035)

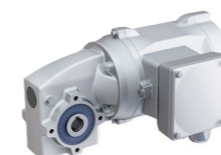

- ✓ Modulari
- ✓ Possibilità di fissaggio universali
- ✓ Lubrificazione a vita
- ✓ Versione IEC

Grandezze: 5  
Potenza: 0,12 – 4,0 kW  
Coppia: 21 – 427 Nm  
Rapporto: 5,00 – 3.000:1

## DuoDrive – motore e riduttore integrati



- ✓ Motore IE5+ ad alta efficienza
- ✓ Rendimento del sistema del 92%
- ✓ Netta riduzione del TCO (Total Cost of Ownership) rispetto ad altri sistemi di azionamento
- ✓ Alta densità di potenza
- ✓ Emissioni acustiche ridotte
- ✓ Facile messa in funzione plug and play
- ✓ Design sanificabile (wash-down)
- ✓ Forma costruttiva: M1, M4, M5, M6

Grandezze: 2  
Potenza: 0,35 – 3,0 kW  
Coppia: 26 – 247 Nm  
Rapporto: 3,24 – 18, 1:1

# Sistemi di azionamento completi da un unico fornitore

NORD DRIVESYSTEMS è l'unico produttore che realizza riduttori industriali modulari con coppia in uscita fino a 282.000 Nm in versione monoblocco UNICASE.

- ▶ Carcasa monoblocco, senza giunzioni sottoposte a momento torcente
- ▶ Tutte le sedi dei cuscinetti e le superfici di tenuta sono realizzate con un unico piazzamento
- ▶ Massima precisione dell'allineamento assi a vantaggio della silenziosità di funzionamento
- ▶ Lunga durata, manutenzione minima
- ▶ Riduttori a ingranaggi cilindrici e ad assi ortogonali

## Riduttori a ingranaggi cilindrici MAXXDRIVE® (catalogo G1050)

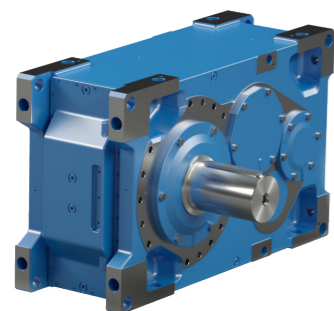

- ▶ Riduttore universale
- ▶ 2 e 3 stadi
- ▶ Numerose opzioni di montaggio e raffreddamento
- ▶ Cuscinetti adattati per elevati carichi radiali e assiali (in opzione)
- ▶ Design compatto
- ▶ Tutte le posizioni di montaggio

Grandezze: 11  
Potenza: 1,5 – 6.000 kW  
Coppia: 15.000 – 282.000 Nm  
Rapporto: 5,54 – 30.000:1

## Riduttori a ingranaggi cilindrici con coppia conica MAXXDRIVE® (catalogo G1050)

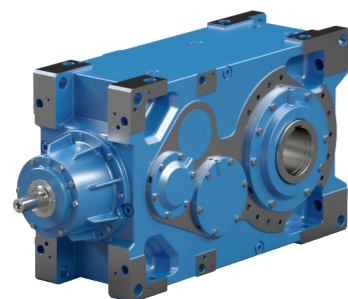

- ▶ Riduttore universale
- ▶ 3 e 4 stadi
- ▶ Numerose opzioni di montaggio e raffreddamento
- ▶ Cuscinetti adattati per elevati carichi radiali e assiali (in opzione)
- ▶ Design compatto
- ▶ Tutte le posizioni di montaggio

Grandezze: 11  
Potenza: 1,5 – 2.115 kW  
Coppia: 15.000 – 260.000 Nm  
Rapporto: 12,61 – 30.000:1

## Riduttori a ingranaggi cilindrici con coppia conica MMAXXDRIVE® XT (T160-0011)

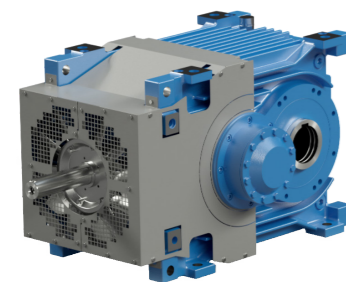

- ▶ 2 stadi
- ▶ Proprietà termiche ottimizzate
- ▶ Ventola assiale ad alta potenza integrata
- ▶ Elevata potenza a fronte di basso rapporto
- ▶ Ottimizzato per il montaggio orizzontale
- ▶ Ideale per trasportatori a nastro o elevatori a tazze

Grandezze: 7  
Potenza: 22 – 2.100 kW  
Coppia: 15.000 – 75.000 Nm  
Rapporto: 6,14 – 22,91:1

## Riduttori industriali modulari

L'ottima compatibilità dei componenti costituisce la base di un'ampia gamma di varianti, un'elevata flessibilità e tempi di progettazione e montaggio ridotti. Questo permette di realizzare sistemi di azionamento personalizzati in base alle esigenze del cliente con tempi rapidi di consegna, anche nel caso di riduttori di grosse dimensioni.

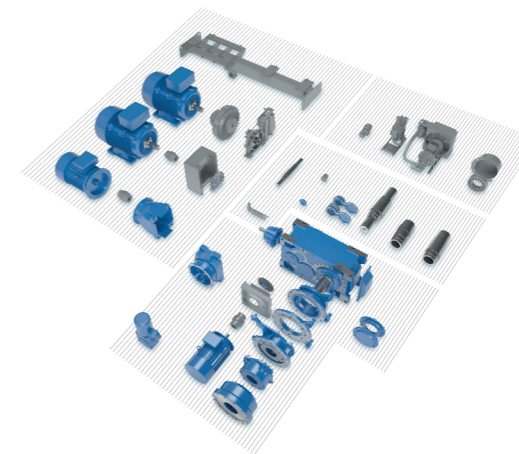

## Riduttori a ingranaggi cilindrici MAXXDRIVE® XD (Flyer S1056)

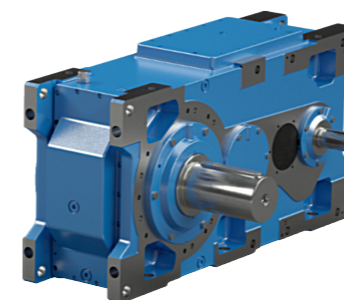

- ▶ 3 e 4 stadi
- ▶ Carcasa con interasse maggiorato
- ▶ Coperchio di ispezione
- ▶ Carcasa ottimizzata per i carichi radiali verso il basso
- ▶ Ideale per dispositivi di sollevamento

Grandezze: 5  
Potenza: 1,5 – 925 kW  
Coppia: 15.000 – 112.000 Nm  
Rapporto: 22,4 – 355:1

## Riduttori a ingranaggi cilindrici con coppia conica MAXXDRIVE® XJ

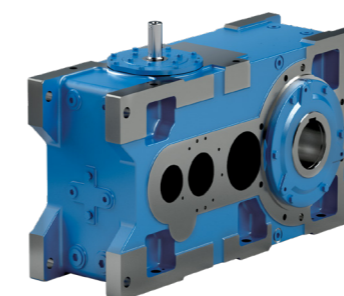

- ▶ 3 stadi
- ▶ Nuova posizione dell'albero di entrata "J-Mount"
- ▶ Montaggio in posizione orizzontale e verticale
- ▶ Modulare
- ▶ Flessibile

Grandezze: 5  
Potenza: 5,5 – 1.275 kW  
Coppia: 15.000 – 107.000 Nm  
Rapporto: 12,5 – 100:1

## Sistemi di azionamento MAXXDRIVE® (catalogo G1050)



- ▶ Sistemi di azionamento completi, costituiti da riduttore, motore ed elettronica di azionamento
- ▶ Ampia scelta di altri componenti, ad es. quali giunti, freni, ecc.
- ▶ Soluzioni standardizzate per basamento per montaggio pendolare o con piedi, ad es. per trasportatori a nastro, elevatori a tazze, ecc.
- ▶ Sistemi per applicazioni specifiche, ad es. agitatori, estrusori, ecc.
- ▶ Soluzioni personalizzabili

**ATEX** I motoriduttori e i riduttori industriali NORD sono disponibili anche in versione certificata ATEX.

# Sistemi di azionamento completi da un unico fornitore

NORD DRIVESYSTEMS progetta e fornisce motori di propria produzione per tutti i principali mercati del mondo. Questa totale autonomia ci rende indipendenti da fornitori esterni e dà al cliente finale il vantaggio di poter contare su tempi di consegna brevi e affidabili.

## Internazionale Standard di efficienza energetica

- ▶ Standard di efficienza
  - ▶ IEC 60034-30
- ▶ Regolamenti sull'efficienza
  - ▶ REGOLAMENTO (UE) 2019/1781
  - ▶ Direttiva Ökodesign 2009/125/EG
- ▶ Livello minimo di efficienza
  - ▶ IE2 - Motori
    - ▶ 0,12 kW a < 0,75 kW
    - ▶ Motori monofase >= 0,12 kW
    - ▶ Motori a 2, 4, 6 o 8 poli
  - ▶ IE3 - Motori
    - ▶ 0,75 kW a < 75 kW
    - ▶ > 200 kW a 1000 kW
    - ▶ Motori a 2, 4, 6 o 8 poli
  - ▶ IE4 - Motori
    - ▶ >= 75 kW a <= 200 kW
    - ▶ Motori a 2, 4 o 6 poli
  - ▶ IE5 - Motori
    - ▶ TEFC: 0,35 kW a 4,00 kW
    - ▶ TENV: 0,35 kW a 2,2 kW
- ▶ Frequenzumrichter: IE2
  - ▶ 0,12 kW a 1000 kW

IE2

IE3

IE4

IE5+

La combinazione di motore e di controllo motore secondo la direttiva Ecodesign EN50598

IES2

## Motori a risparmio energetico (catalogo M7000)

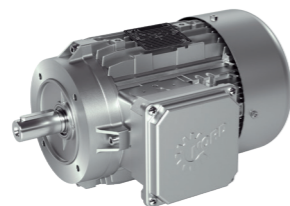

## Motori a poli commutabili (catalogo M7000)

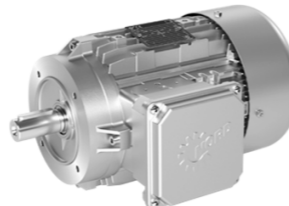

## Motori monofase (catalogo M7000)

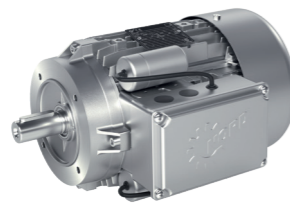

## Motori a superficie liscia (catalogo M7010)

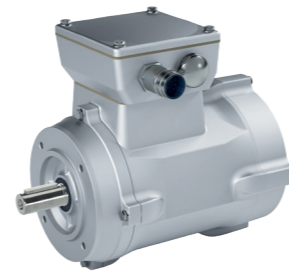

## Motori antideflagranti atmosfere gassose (catalogo G2122)

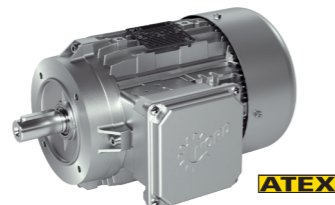

## Motori antideflagranti atmosfere polverose (catalogo G2122)

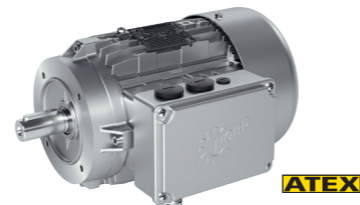

## IE5+ Motori sincroni (flyer S9012)

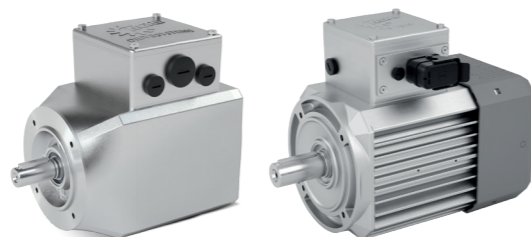

Forniamo l'azionamento per rendere intelligenti i processi di produzione: interconnesso – autonomo – versatile. Gli azionamenti intelligenti di NORD DRIVESYSTEMS hanno un ruolo chiave negli impianti con elevati requisiti di interconnessione, promuovendo la “quarta rivoluzione industriale”, che si fonda su uno scambio di informazioni multilivello.

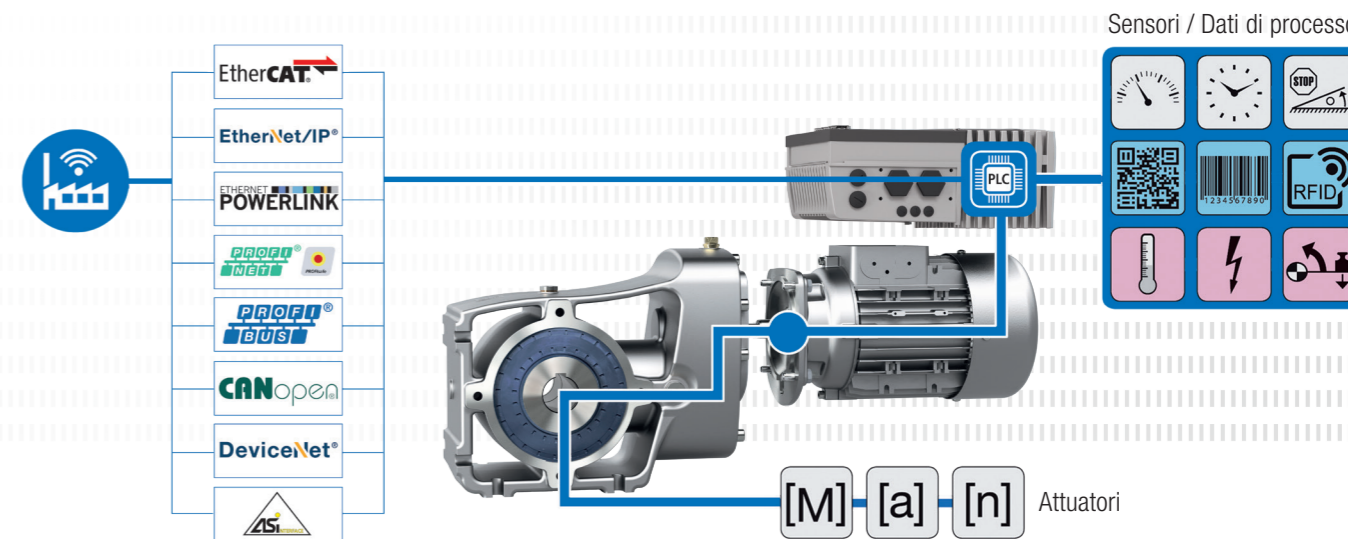

## NORD DRIVESYSTEMS – INDUSTRIE 4.0 READY!

“NORD 4.0 READY!” – significa che gli azionamenti NORD sono interconnessi, indipendenti e versatili. Grazie a processori di ultima generazione e un'ampia dotazione di interfacce e funzionalità, gli inverter diventano il cuore del sistema. Non si limitano a monitorare l'azionamento, ma ne verificano l'impatto sull'operatività di singoli segmenti o porzioni più estese dell'impianto.

Il PLC integrato, riceve ed elabora i dati dei sensori e degli attuatori collegati all'inverter: all'occorrenza, può avviare una funzione di controllo sequenziale e inviare i dati dell'azionamento e dell'impianto alla sala di controllo e ad altri componenti collegati in rete.

Ad esempio, con un controllo sequenziale intelligente, l'inverter può controllare in modo autonomo il posizionamento di un deviatore e inviare delle informazioni ai dispositivi a valle: “Attenzione, mando un pacco di merci nella tua direzione, avvia il nastro trasportatore.” Per svolgere una determinata mansione, un azionamento “Slave” può sincronizzarsi temporaneamente con un “Master” e successivamente ritornare alla normale operatività. Ci sono centinaia di funzionalità a disposizione, attivabili tramite parametrizzazione dell'inverter.

Gli inverter possono operare autonomamente dal sistema di gestione dell'impianto per gestire applicazioni semplici e complesse, reagendo a variazioni del processo o eliminando automaticamente eventuali anomalie, senza alcun intervento esterno.

# Sistemi di azionamento completi da un unico fornitore

NORD DRIVESYSTEMS produce inverter e starter motore completando così il portafoglio prodotti con l'elettronica di potenza. Sono disponibili sia inverter per installazione all'interno del quadro elettrico che soluzioni per azionamenti decentralizzati.

## NORDAC START SK135E Starter motore (catalogo E3000)

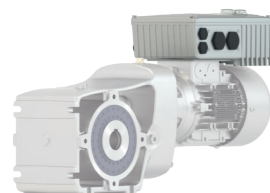

- ✓ Raddrizzatore elettronico freno integrato
- ✓ Struttura dei parametri intuitiva
- ✓ Starter reversibile con funzione di avviamento progressivo

Grandezze: 2  
Tensione: 3 ~ 200 – 240 V, 3 ~ 380 – 500 V  
Potenza: 0,12 – 3 kW e/o fino a 7,5 kW

## NORDAC BASE SK180E Inverter (catalogo E3000)

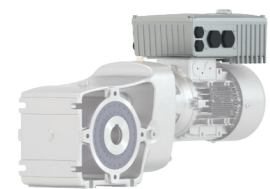

- ✓ Funzionamento stand-alone
- ✓ 4 set di parametri
- ✓ Controllo di corrente vettoriale sensorless (regolazione ISD)
- ✓ PLC integrato

Grandezze: 2  
Tensione: 1 ~ 110 – 120 V, 1 ~ 200 – 240 V, 3 ~ 200 – 240 V, 3 ~ 380 – 500 V  
Potenza: 0,25 – 2,2 kW

## NORDAC FLEX SK200E Inverter (catalogo E3000)

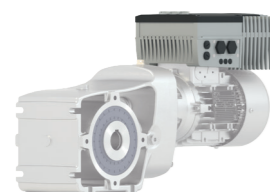

- ✓ Funzione di risparmio energetico
- ✓ Gestione posizionamento integrata POSICON
- ✓ PLC integrato

Grandezze: 4  
Tensione: 1 ~ 110 – 120 V, 1 ~ 200 – 240 V, 3 ~ 200 – 240 V, 3 ~ 380 – 500 V  
Potenza: 0,25 – 22 kW

## NORDAC LINK SK250E Distributore di campo (catalogo E3000)



- ✓ Collegamenti ad innesto per semplificare le operazioni di messa in funzione e manutenzione
- ✓ Inverter o starter motore
- ✓ Funzionalità PLC

Grandezze: 3  
Tensione: 3 ~ 380 – 500 V  
Potenza: Inverter 0,37 – 7,5 kW, Starter motore 0,12 – 3 kW

## NORDAC PRO SK500E Inverter (catalogo E3000)



- ✓ Funzionamento stand-alone
- ✓ 4 set di parametri
- ✓ Controllo di corrente vettoriale sensorless (regolazione ISD)
- ✓ PLC integrato

Grandezze: 11  
Tensione: 1 ~ 110 – 120 V, 1 ~ 200 – 240 V, 3 ~ 200 – 240 V, 3 ~ 380 – 480 V  
Potenza: 0,25 – 160 kW

## NORDAC PRO SK500P Inverter (catalogo E3000)



- ✓ Controllo vettoriale di corrente preciso con elevati margini di riserva contro i sovraccarichi per il funzionamento di motori sincroni e asincroni
- ✓ Interfaccia universale per Ethernet real time
- ✓ PLC integrato disponibile già dalla versione base

Grandezze: 5  
Tensione: 1 ~ 200 – 240 V, 3 ~ 380 – 480 V  
Potenza: 0,25 – 22 kW

## NORDAC ON/ ON+ SK300P Inverter (flyer S9013 e F3060)

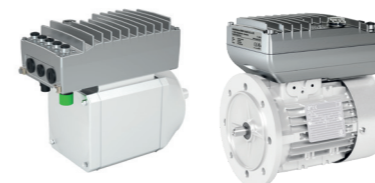

- ✓ Design ottimizzato
- ✓ Messa in funzione di tipo Plug-and-Play
- ✓ Design molto compatto
- ✓ Interfaccia Ethernet universale integrata

Grandezze: 3  
Tensione: 3 ~ 400 V  
Potenza: 0,37 – 3,0 kW

## NORDAC ACCESS BT



- ✓ Memoria parametri stand-alone
- ✓ Interfaccia Bluetooth per inverter e NORDCON APP
- ✓ Trasmissione dei dati al PC via USB
- ✓ Connessione / rimozione anche durante il funzionamento

## NORDCON APP



- ✓ Visualizzazione su dashboard per il monitoraggio dell'azionamento e la diagnosi errori
- ✓ Parametrizzazione con guida e accesso rapido ai parametri
- ✓ Funzione oscilloscopio configurabile per l'analisi dell'azionamento
- ✓ Funzione di backup e di recovery per semplificare la gestione dei parametri dell'azionamento



L' NORDCON APP con NORDAC ACCESS BT è la soluzione per la messa in funzione e l'assistenza con dispositivi mobili di tutti gli azionamenti NORD.



# Sistemi di azionamento completi da un unico fornitore

Con il monitoraggio delle condizioni, i dati di funzionamento e di stato vengono registrati in modo periodico o costante per ottimizzare la sicurezza operativa e l'efficienza delle macchine e degli impianti. L'analisi dei dati consente di ottenere informazioni importanti per la manutenzione predittiva.

L'obiettivo è quello di effettuare una manutenzione proattiva delle macchine e delle attrezzature, ridurre i tempi di fermo macchina e aumentare l'efficienza complessiva dell'impianto.

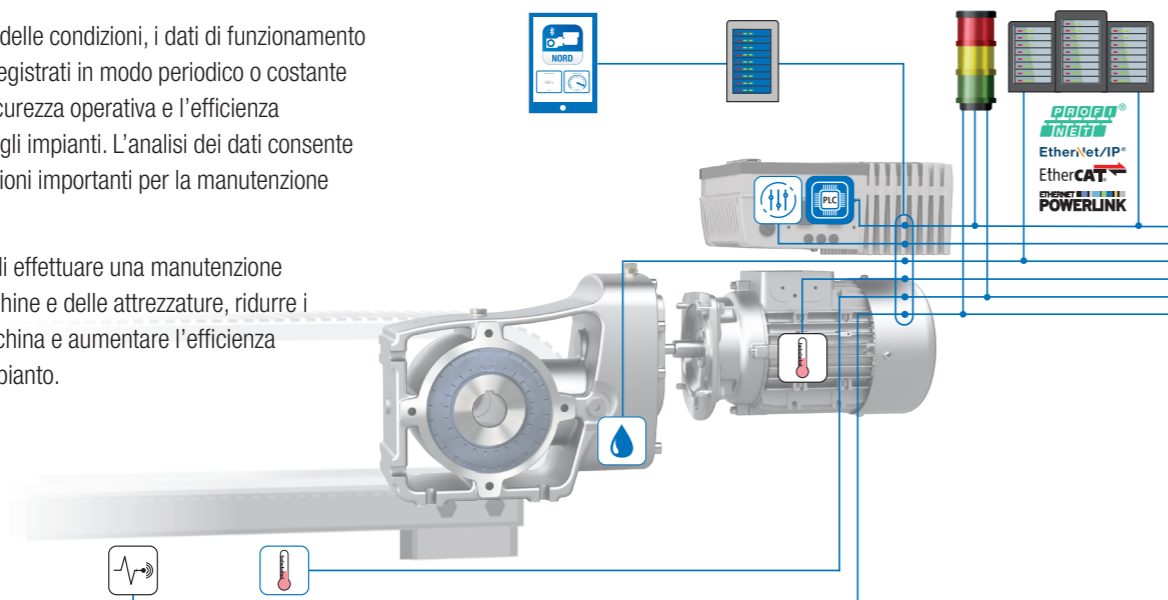

## Sensore di vibrazioni



- ▶ Sensori verificati da NORD
- ▶ Possibilità di collegare sensori definiti dal cliente (analogici / digitali)

## Sensore di temperatura



- ▶ Sensore di temperatura motore basato su PT1000
- ▶ Temperatura ambiente o del sistema

## Cambio dell'olio



- ▶ Intervallo di sostituzione olio ottimizzato basandosi sulla stima della temperatura dell'olio
- ▶ L'algoritmo è eseguito dal PLC integrato

## Parametri dell'azionamento



- ▶ Lettura dei parametri del sistema di azionamento
- ▶ Dati in ingresso per i sensori virtuali

## PLC integrato



- ▶ Elaborazione preliminare dei parametri dell'azionamento e dei sensori installati in prossimità dell'azionamento
- ▶ Valutazione delle condizioni di funzionamento dell'azionamento

## Semaforo di segnalazione



- ▶ Visualizzazione a livello locale delle condizioni di funzionamento dell'azionamento
- ▶ Visualizzazione personalizzabile

## Gestione locale dei dati



- ▶ Preparazione dei dati dell'azionamento per l'analisi dell'azionamento e del sistema
- ▶ Monitoraggio delle condizioni operative

## Dashboard locale



- ▶ Visualizzazione dei dati dell'azionamento e del sistema

## PLC di livello gerarchico superiore



- ▶ Elaborazione delle informazioni fornite dal monitoraggio delle condizioni lato cliente
- ▶ Trasformazione delle informazioni raccolte con il monitoraggio delle condizioni in dati di processo

## Approccio basato sull'azionamento

Le informazioni fornite dal monitoraggio delle condizioni possono essere integrate nella manutenzione predittiva.

- ▶ Intervallo di sostituzione olio ottimizzato stimando la temperatura virtuale dell'olio e senza l'impiego di sensori
- ▶ Elaborazione preliminare dei dati dell'azionamento eseguita del PLC integrato

## Andamento della temperatura dell'olio nel riduttore

- ▶ I parametri del riduttore e l'analisi delle reali condizioni operative permettono di indicare con precisione quando deve essere sostituito l'olio.
- ▶ La soluzione NORD sfrutta il fatto che il degrado dell'olio dei riduttori dipende soprattutto dalla sua temperatura.
- ▶ Eliminazione del sensore fisico di temperatura, perché i sensori virtuali calcolano costantemente la temperatura istantanea dell'olio.
- ▶ L'inverter NORD è utilizzato come unità di calcolo: l'algoritmo è eseguito dal PLC integrato.

## NORD DRIVESYSTEMS servizio assistenza modulare



Con il servizio di assistenza modulare, NORD DRIVESYSTEMS offre soluzioni che preservano l'affidabilità e il valore commerciale dei sistemi di azionamento. I servizi sono offerti sotto forma di moduli che variano dall'assistenza in fase di commissioning ad interventi specifici di manutenzione, dall'analisi in loco alla stima degli oneri di riparazione. A questi si aggiungono gli interventi di ammodernamento e ottimizzazione. Si offrono anche corsi di formazione per qualificare il proprio personale.

## Moduli di assistenza NORD

- ▶ Installazione e commissioning
- ▶ Manutenzione periodica e monitoraggio delle condizioni
- ▶ Riparazione, manutenzione o sostituzione
- ▶ Logistica ricambi
- ▶ Addestramento e training sul prodotto
- ▶ Contratti individuali
- ▶ Servizio di emergenza 24/7
- ▶ Ammodernamento e ottimizzazione

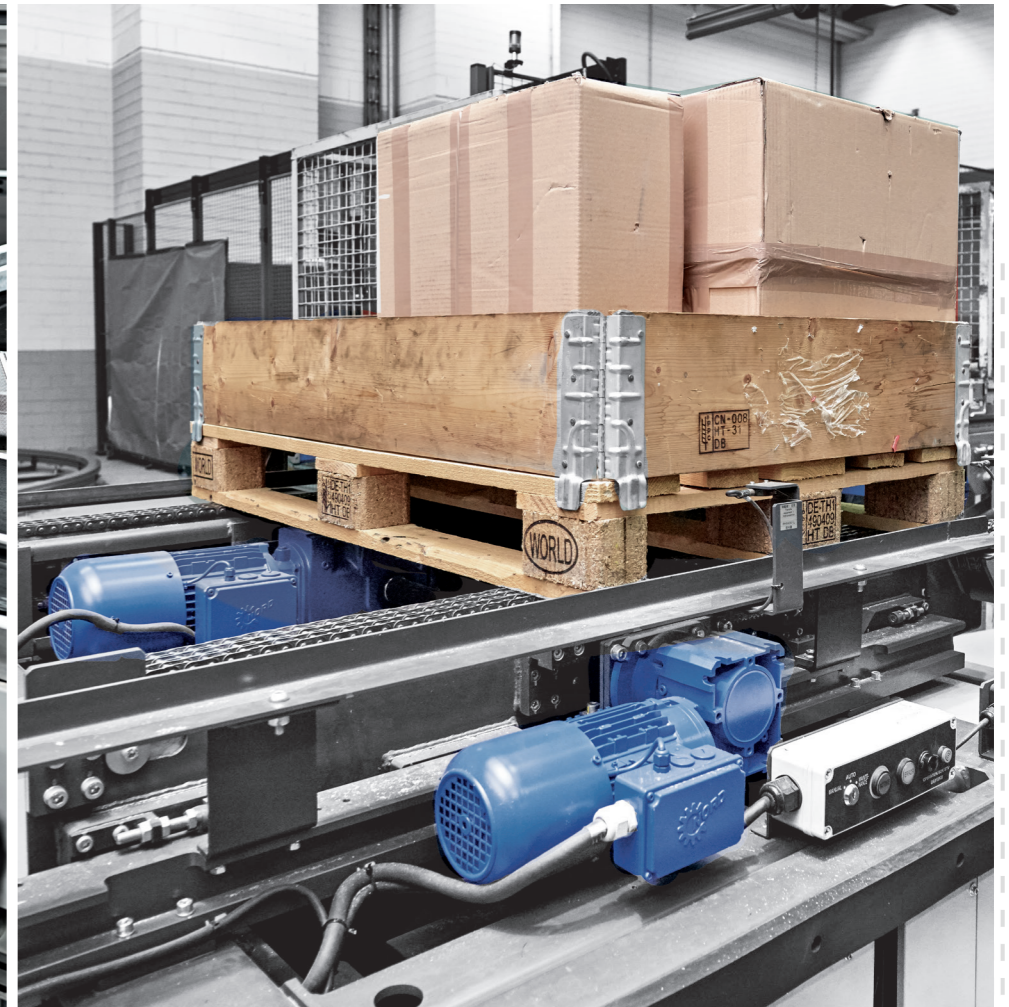
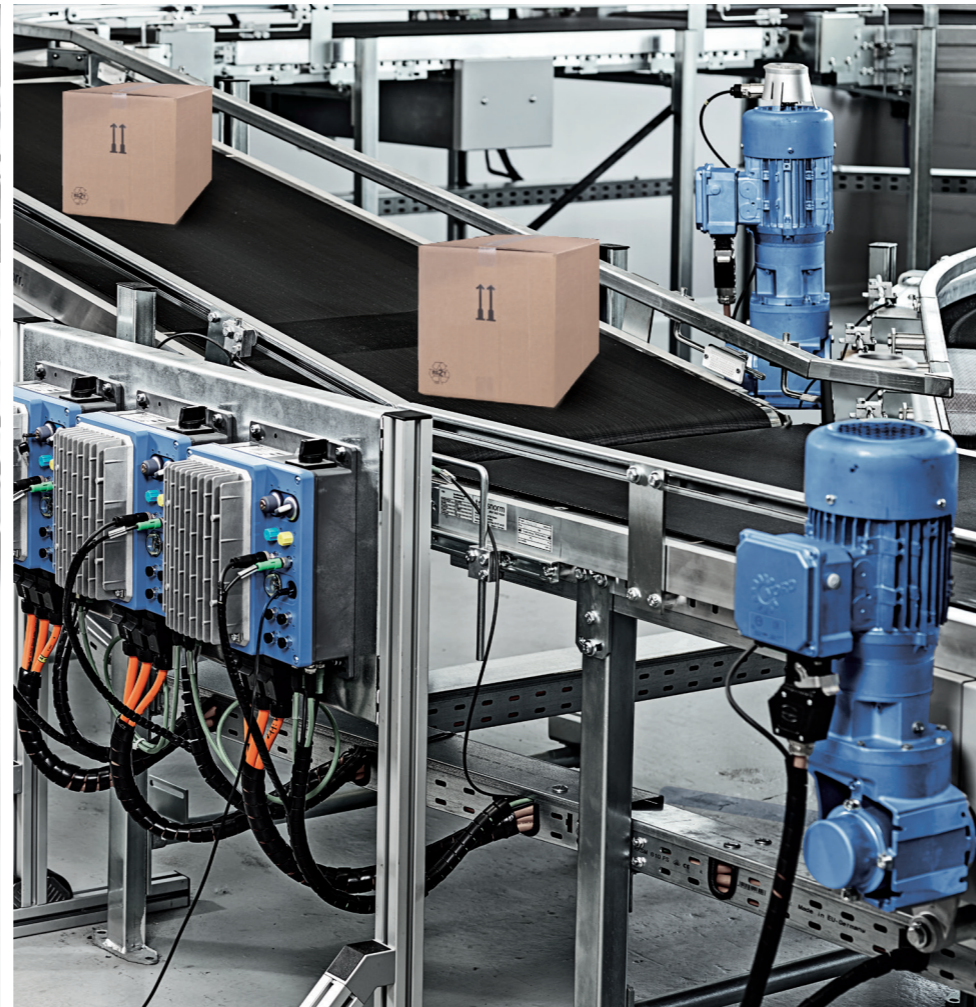

# LogiDrive®

## Soluzioni per Airport; Post & Parcel e Warehouse

Le applicazioni e le esigenze dei nostri clienti sono molto specifiche. Noi offriamo soluzioni sicure e collaudate per molte applicazioni del settore logistico. Efficienza, numero ridotto di varianti, soluzioni software o manutenzione predittiva: qualunque siano le vostre priorità, abbiamo la soluzione giusta per voi. È quello che noi chiamiamo 'spazio di soluzione'. Soluzioni collaudate per applicazioni comuni con obiettivi diversi. Qui trovate soluzioni collaudate per i settori **Airport, Post & Parcel** e **Warehouse**. Potete implementarle tali e quali nei vostri impianti oppure approfittare del nostro ampio sistema modulare, per adattare alle vostre esigenze e ottenere così la vostra soluzione personalizzata.



LogiDrive—  
Spazio soluzione

IT

NORD-Motoriduttori s.r.l.

Via Newton, 22

40017 San Giovanni Persiceto (BO)

T: +39 051 / 6870 711

F: +39 051 / 6870 749

[offerte.it@nord.com](mailto:offerte.it@nord.com)