



Complete aandrijfoplossingen uit één hand

Motorreductoren en frequentieomvormers



DRIVESYSTEMS

Our Solution. Your Success.

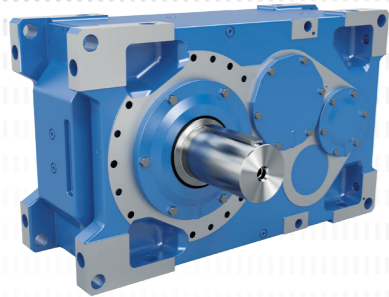

Industriële reductoren

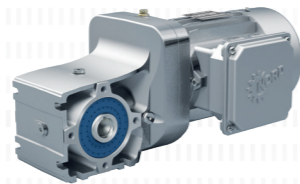

Motorreductoren

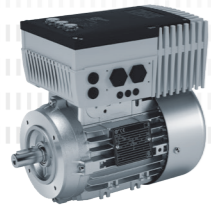

Frequentie-omvormers en Motorstarters



- ▶ Hoofdkantoor en technologiecentrum in Bargteheide bij Hamburg.
- ▶ Innovatieve aandrijfoplossingen voor meer dan 100 industriële bedrijfstakken.
- ▶ 7 technologisch toonaangevende productielocaties vervaardigen reductoren, motoren, frequentie-omvormers, etc., ook voor complete aandrijfsystemen uit één hand.

- ▶ NORD heeft 48 eigen dochterondernemingen in 36 landen en verdere verkooppartners in meer dan 50 landen. Deze bieden ter plaatse kousen, assemblagecentra, technische ondersteuning en klantenservice.
- ▶ Wereldwijd meer dan 4.900 medewerkers creëren oplossingen op maat.



Hoofdkantoor in Bargteheide



Productie reductoren



Productie omvormers



Productie omvormers



Productie motoren



Productie en montage



Montage motoren

Complete aandrijfoplossingen uit één hand

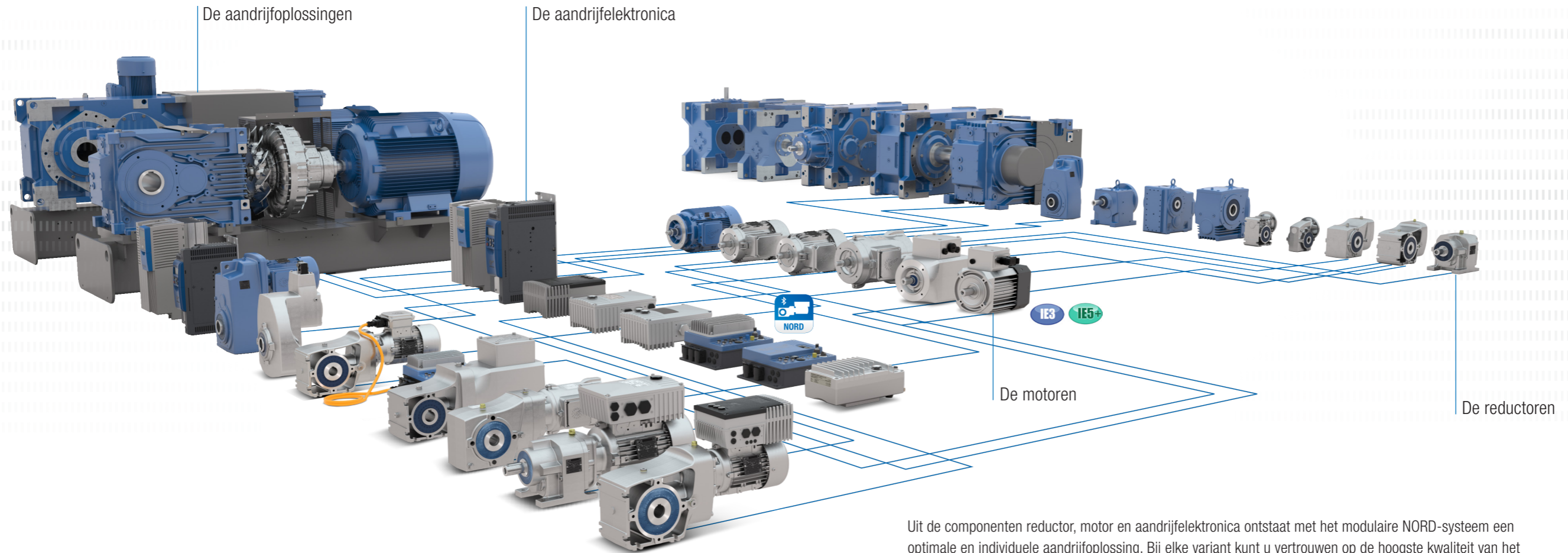

ATEX

Onze producten zijn ook leverbaar in ATEX-gecertificeerde uitvoering.

Uit de componenten reductor, motor en aandrijfelektronica ontstaat met het modulaire NORD-systeem een optimale en individuele aandrijfoplossing. Bij elke variant kunt u vertrouwen op de hoogste kwaliteit van het product, korte ontwerp- en montagetermijnen, hoge betrouwbaarheid en een goede prijs-kwaliteitsverhouding.



Betrouwbare reductoren met Block-behuizing uit één geheel kunnen elke belasting aan.

- ▶ Hoge vermogensdichtheid
- ▶ Lange levensduur



Krachtige motoren tot IE4 houden aandrijfsystemen in alle gebruikssituaties in beweging.

- ▶ Ontworpen in overeenstemming met internationale standaarden
- ▶ Bestand tegen hoge overbelasting
- ▶ Energie-efficiënt



Intelligente aandrijfelektronica biedt precies de controlemogelijkheden die u nodig heeft.

- ▶ Schaalbare functionaliteit
- ▶ Volledige veldbusaansluitmogelijkheden
- ▶ Breed prestatiegebied
- ▶ Kostenloze PLC geïntegreerd



Uitgebreide communicatie-opties maken het mogelijk om vanaf elk niveau toegang te krijgen tot de aandrijvingen. Hierdoor kan worden gekozen voor een groot aantal instelmogelijkheden.

- ▶ Alle gangbare BUS-systemen
- ▶ Snelle en eenvoudige ingebruikname met plug-in controlebox of met de NORDCON-software
- ▶ Prettige handcontrolebox voor lokale bediening
- ▶ Desgewenst met opties voor interne logistiek



Schakelaars en toetsen zijn direct op de aandrijvingen gemonteerd, om direct te starten en te stoppen of een andere modus te kiezen.

- ▶ Netschakelaar
- ▶ Keuzeschakelaar voor lokale bediening of bediening op afstand
- ▶ Schakelaar voor start/stop en vooruit/achteruit
- ▶ Energie-efficiënt



Alle interfaces zijn ontworpen met het oog op het gebruiksgemak. De aandrijvingen kunnen eenvoudig worden geconfigureerd en geïnstalleerd.

- ▶ Eenvoudige Plug-and-Play met alle gangbare connecties
- ▶ Voedingskabel en motoruitgang insteekbaar
- ▶ Insteekbare sensoren en encoders
- ▶ Voorgefabriceerde kabels
- ▶ PLC-integratie zonder extra kosten

Our Solution. Your Success.

Uitgebreide expertise voor uw toepassing.

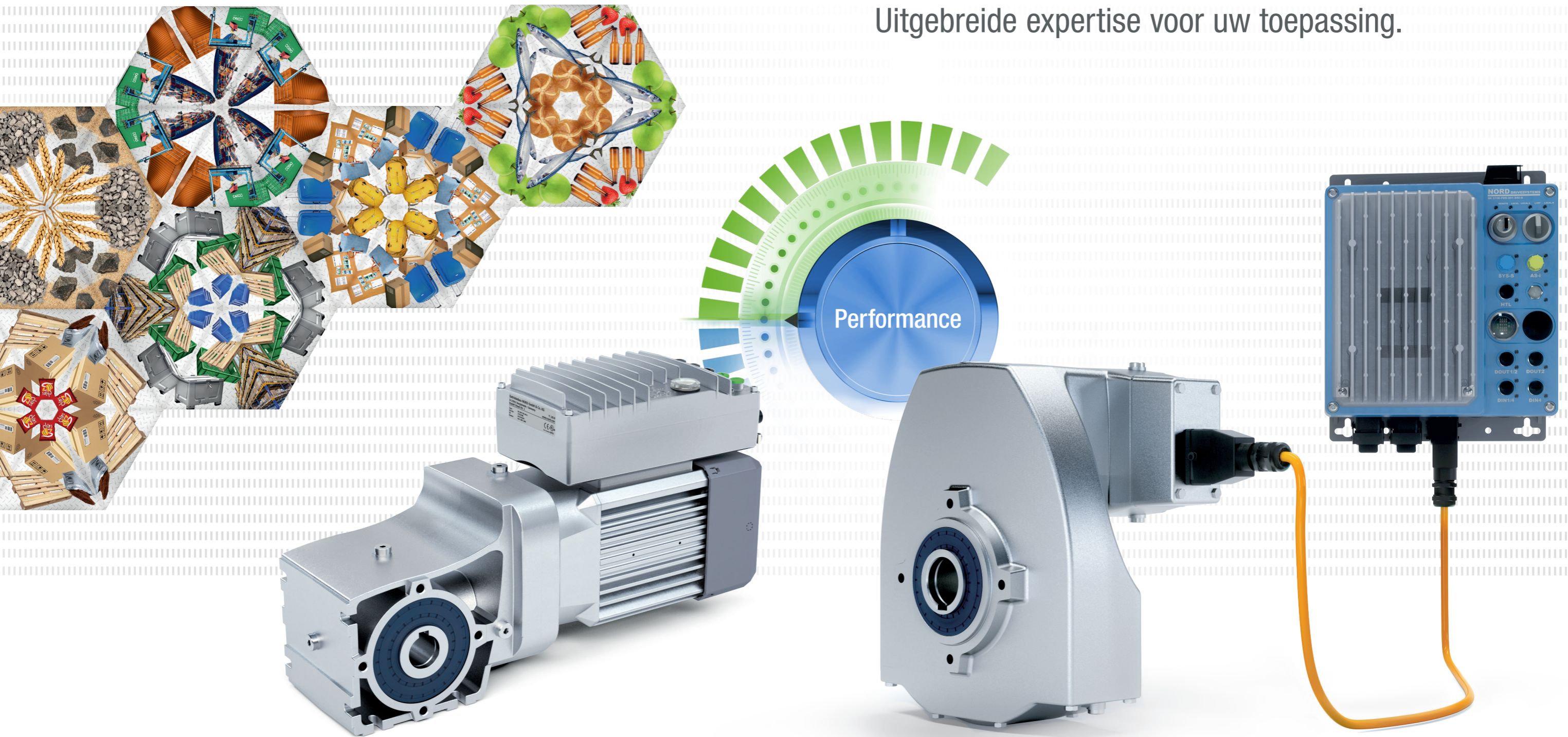

Complete aandrijfoplossingen uit één hand

NORD DRIVESYSTEMS ontwikkelde al in 1981 de revolutionaire Block-behuizing.

Een gesloten reductorbehuizing uit één stuk, waarin alle componenten zijn samengebracht.

- ▶ Eén behuizing, waarin alle lagers zijn geïntegreerd
- ▶ Gemaakt in één productiegang
- ▶ Hoge uitgaande koppels
- ▶ Hoge axiale en radiale belastbaarheid
- ▶ Hoogste betrouwbaarheid
- ▶ Lange levensduur
- ▶ Geluidsarme loop

BLOCK tandwielreductoren (catalogus G1000)

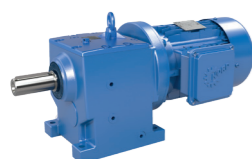

- ✓ Voet- of flensuitvoering
- ✓ Lange levensduur, onderhoudsarm
- ✓ Optimale afdichting
- ✓ Block-behuizing

Bouwgrootten: 11
 Vermogen: 0,12 – 160 kW
 Koppel: 10 – 26.000 Nm
 Overbrenging: 1,35 – 14.340,31:1

NORDBLOC.1® 1- en 2-traps tandwielreductoren (catalogus G1000)

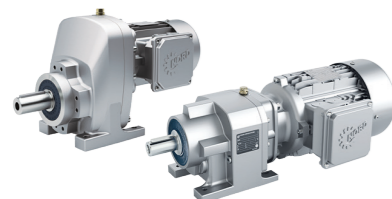

- ✓ Voet- of flensuitvoering
- ✓ Gegoten aluminium behuizing
- ✓ Block-behuizing
- ✓ Afmetingen volgens industriële standaarden

Bouwgrootten: 13
 Vermogen: 0,12 – 37 kW
 Koppel: 30 – 3.300 Nm
 Overbrenging: 1,07 – 456,77:1

BLOCK vlakke tandwielreductoren (catalogus G1000)

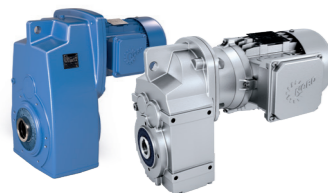

- ✓ Voet-, flens- of opsteekuitvoering
- ✓ Holle of massieve as
- ✓ Compact ontwerp
- ✓ Gietijzeren of aluminium, Block-behuizing

Bouwgrootten: 15
 Vermogen: 0,12 – 200 kW
 Koppel: 110 – 100.000 Nm
 Overbrenging: 4,03 – 15.685,03:1

BLOCK kegeltandwielreductoren (catalogus G1000)

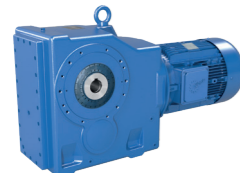

- ✓ Voet-, flens- of opsteekuitvoering
- ✓ Holle of massieve as
- ✓ Block-behuizing

Bouwgrootten: 11
 Vermogen: 0,12 – 200 kW
 Koppel: 180 – 50.000 Nm
 Overbrenging: 8,04 – 13.432,68:1

NORDBLOC.1® 2-traps kegeltandwielreductoren (catalogus G1014)



- ✓ Voet-, flens- of opsteekuitvoering
- ✓ Holle of massieve as
- ✓ Aluminium behuizing

Bouwgrootten: 6
 Vermogen: 0,12 – 9,2 kW
 Koppel: 50 – 660 Nm
 Overbrenging: 3,03 – 70:1

BLOCK wormwielreductoren (catalogus G1000)



- ✓ Voet-, flens- of opsteekuitvoering
- ✓ Holle of massieve as
- ✓ Block-behuizing

Bouwgrootten: 6
 Vermogen: 0,12 – 15 kW
 Koppel: 93 – 3.058 Nm
 Overbrenging: 4,40 – 7.095,12:1

UNIVERSAL SI wormwielreductoren (catalogus G1035)

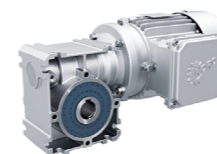

- ✓ Modulair
- ✓ Universele bevestigingsmogelijkheden
- ✓ Levenslange smering
- ✓ IEC-uitvoering

Bouwgrootten: 5
 Vermogen: 0,12 – 4,0 kW
 Koppel: 21 – 427 Nm
 Overbrenging: 5,00 – 3.000:1

UNIVERSAL SMI wormwielreductoren (catalogus G1035)



- ✓ Modulair
- ✓ Universele bevestigingsmogelijkheden
- ✓ Levenslange smering
- ✓ IEC-uitvoering

Bouwgrootten: 5
 Vermogen: 0,12 – 4,0 kW
 Koppel: 21 – 427 Nm
 Overbrenging: 5,00 – 3.000:1

DuoDrive – geïntegreerd reductormotorconcept



- ✓ Zeer efficiënte IE5+ motor
- ✓ Systeemrendement van 92%
- ✓ Levert een duidelijke verlaging van de TCO (Total Cost of Ownership) ten opzichte van andere aandrijfsystemen op
- ✓ Hoge vermogensdichtheid
- ✓ Zeer lage geluidsemissie
- ✓ Eenvoudige inbedrijfstelling via Plug-and-Play
- ✓ Hygiënevriendelijk design (Wash-down)
- ✓ Bouwvorm: M1, M4, M5, M6

Bouwgrootten: 2
 Vermogen: 0,35 – 3,0 kW
 Koppel: 26 – 247 Nm
 Overbrenging: 3,24 – 18,1:1

Complete aandrijfoplossingen uit één hand

NORD is de enige fabrikant die modulaire industriële reductoren tot 282.000 Nm aandrijfkoppel in een ééndelige "Blockgehäuse"-uitvoering produceert.

- ▶ "Blockgehäuse", geen door koppel belaste naden
- ▶ Alle lagerpunten en afdichtvlakken in één productiegang gefabriceerd
- ▶ Lange levensduur, onderhoudsarm
- ▶ Assen optimaal uitgelijnd voor geluidsarme werking
- ▶ Tandwiel- en kegeltandwielreductoren

MAXXDRIVE® Tandwielreductor (catalogus G1050)

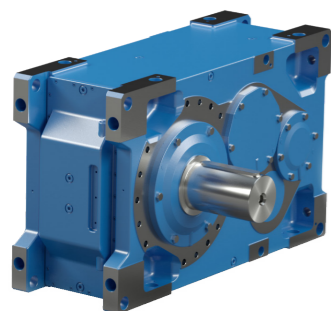

- ▶ Universele reductor
- ▶ 2- en 3-traps
- ▶ Diverse aanbouw- en koelopties
- ▶ Aangepaste lageropties voor hoge radiale en axiale belastbaarheid
- ▶ Compact ontwerp
- ▶ Alle installatieposities

Bouwgrootten: 11
 Vermogen: 1,5 - 2.115 kW
 Koppel: 15.000 - 260.000 Nm
 Overbrenging: 12,61 - 30.000:1

MAXXDRIVE® kegeltandwielreductor (catalogus G1050)

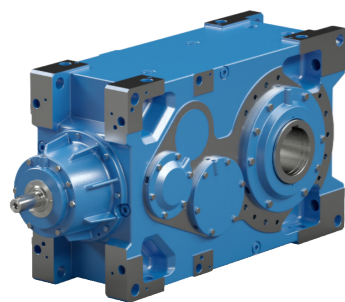

- ▶ Universele reductor
- ▶ 2- en 3-traps
- ▶ Diverse aanbouw- en koelopties
- ▶ Aangepaste lageropties voor hoge radiale en axiale belastbaarheid
- ▶ Compact ontwerp
- ▶ Alle installatieposities

Bouwgrootten: 11
 Vermogen: 1,5 - 2.115 kW
 Koppel: 15.000 - 260.000 Nm
 Overbrenging: 12,61 - 30.000:1

MAXXDRIVE® XT kegeltandwielreductor (T160-0011)

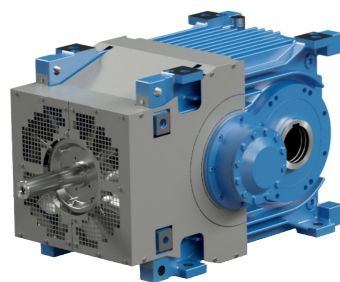

- ▶ 2-traps
- ▶ Thermisch geoptimaliseerde reductor
- ▶ Geïntegreerde ventilator op de as met hoog vermogen
- ▶ Hoge prestaties bij lage overbrengingsverhouding
- ▶ Geoptimaliseerd voor horizontale inbouwpositie
- ▶ Optimaal geschikt voor toepassingen als transportbanden of bekerelators

Bouwgrootten: 7
 Vermogen: 22 - 2.100 kW
 Koppel: 15.000 - 75.000 Nm
 Overbrenging: 6,16 - 22,91:1

Modulair systeem industriële reductoren

De optimaal op elkaar afgestemde afzonderlijke componenten vormen niet alleen de basis van een uitgebreid scala aan varianten maar ook van grote flexibiliteit en korte ontwerp- en montagetijden. Dit maakt het mogelijk om zelfs bij grote reductoren aandrijfoplossingen te bieden die helemaal zijn afgestemd op de wensen van de klant. En natuurlijk met een korte levertijd.

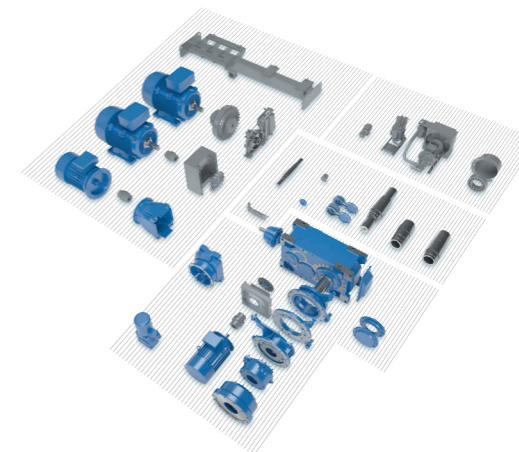

MAXXDRIVE® XD tandwielreductor (flyer S1056)

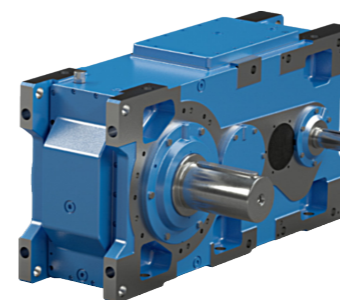

- ▶ 3- en 4-traps
- ▶ Behuizing met vergrote asafstand
- ▶ Inspectiedeksel
- ▶ Optimaal geschikt voor hef- en hijswerk
- ▶ Behuizing geoptimaliseerd voor neerwaartse radiale belastingen

Bouwgrootten: 5
 Vermogen: 1,5 - 925 kW
 Koppel: 15.000 - 112.000 Nm
 Overbrenging: 22,4 - 355:1

MAXXDRIVE® XJ kegeltandwielreductor

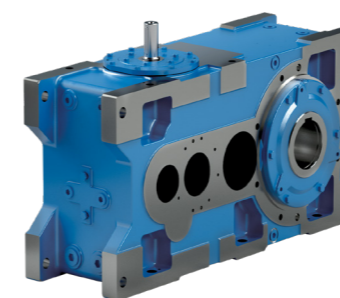

- ▶ 3-traps
- ▶ Nieuwe aandrijfaspositie "J-Mount"
- ▶ Horizontale en verticale installatieposities
- ▶ Modulair
- ▶ Flexibel

Bouwgrootten: 5
 Vermogen: 5,5 - 1.275 kW
 Koppel: 15.000 - 107.000 Nm
 Overbrenging: 12,5 - 100:1

MAXXDRIVE®-aandrijfsystemen (catalogus G1050)



- ▶ Complete aandrijfsystemen, samengesteld uit reductor, motor en aandrijfelektronica
- ▶ Grote keuze van aanvullende componenten, bijvoorbeeld koppelingen, remmen ...
- ▶ Gestandaardiseerde oplossingen voor zwenkarmen en funderingsframes, bijvoorbeeld voor bandtransporteurs ...
- ▶ Op toepassingen afgestemde systemen, bijvoorbeeld roerwerken, extruders ...
- ▶ Individueel aanpasbaar

ATEX Motorreductoren en industriële reductoren van NORD zijn ook leverbaar in ATEX-gecertificeerde uitvoering.

Complete aandrijfoplossingen uit één hand

NORD DRIVESYSTEMS levert in eigen huis ontwikkelde motoren voor alle belangrijke markten over de hele wereld. Door zelf te ontwikkelen zijn we onafhankelijk van toeleveranciers. Daarnaast heeft dit het grote voordeel dat we onze klanten korte en bijzonder betrouwbare levertijden kunnen bieden.

Internationale standaarden voor energie-efficiëntie

- ▶ Efficiëntiestandaard
 - ▶ IEC 60034-30
- ▶ Efficiëntievoorschriften
 - ▶ Verordening (EU) 2019/1781
 - ▶ Ecodesign-richtlijn 2009/125/EG
- ▶ Minimaal efficiëntieniveau
 - ▶ IE2-motoren
 - ▶ 0,12 kW tot < 0,75 kW
 - ▶ Eénfasemotoren \geq 0,12 kW
 - ▶ 2-, 4-, 6- of 8-polige motoren
 - ▶ IE3-motoren
 - ▶ 0,75 kW tot < 75 kW
 - ▶ > 200 kW tot 1000 kW
 - ▶ 2-, 4-, 6- of 8-polige motoren
 - ▶ IE4-motoren
 - ▶ \geq 75 kW tot 200 kW
 - ▶ 2-, 4- of 6-polige motoren
 - ▶ IE5-motoren
 - ▶ TEFC: 0,35 kW tot 4,00 kW
 - ▶ TENV: 0,35 kW tot 2,2 kW
- ▶ Frequentieomvormers: IE2
 - ▶ 0,12 kW tot 1000 kW

IE2

IE3

IE4

IE5+

In combinatie van motor en motorcontrolesysteem volgens de Ecodesign EN50598-richtlijn

IES2

Energiebesparende motoren (catalogus M7000)

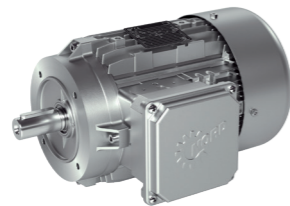

Poolomschakelbare motoren (catalogus M7000)

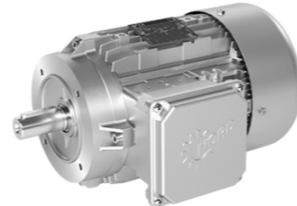

Eénfasemotoren (catalogus M7000)

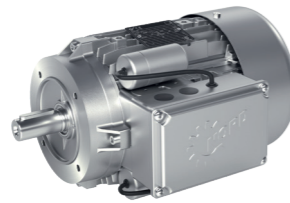

Gladde motoren (catalogus M7010)



Explosieveilige motoren voor gas-omgevingen (catalogus G2122)

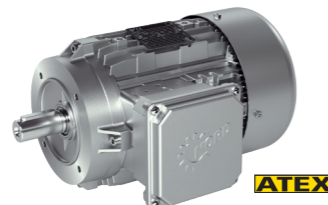

Explosieveilige motoren voor stof-omgevingen (catalogus G2122)

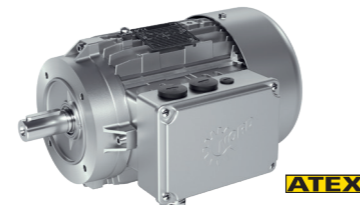

IE5+ Synchronmotoren (Speciale flyer 9012)

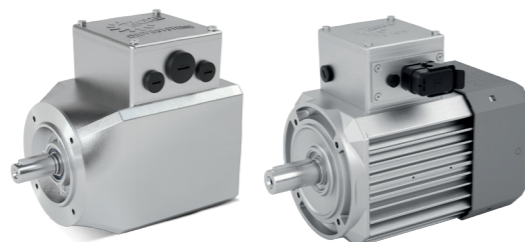

Wij hebben de aandrijving voor intelligente processen: netwerkgekoppeld – autonoom – schaalbaar. Intelligente aandrijvingen van NORD DRIVESYSTEMS spelen tegenwoordig een belangrijke rol in netwerkgekoppelde systemen. Hiermee wordt een voorschot genomen op de zogeheten vierde industriële revolutie, waarin de allesomvattende uitwisseling van informatie op alle niveaus centraal staat.

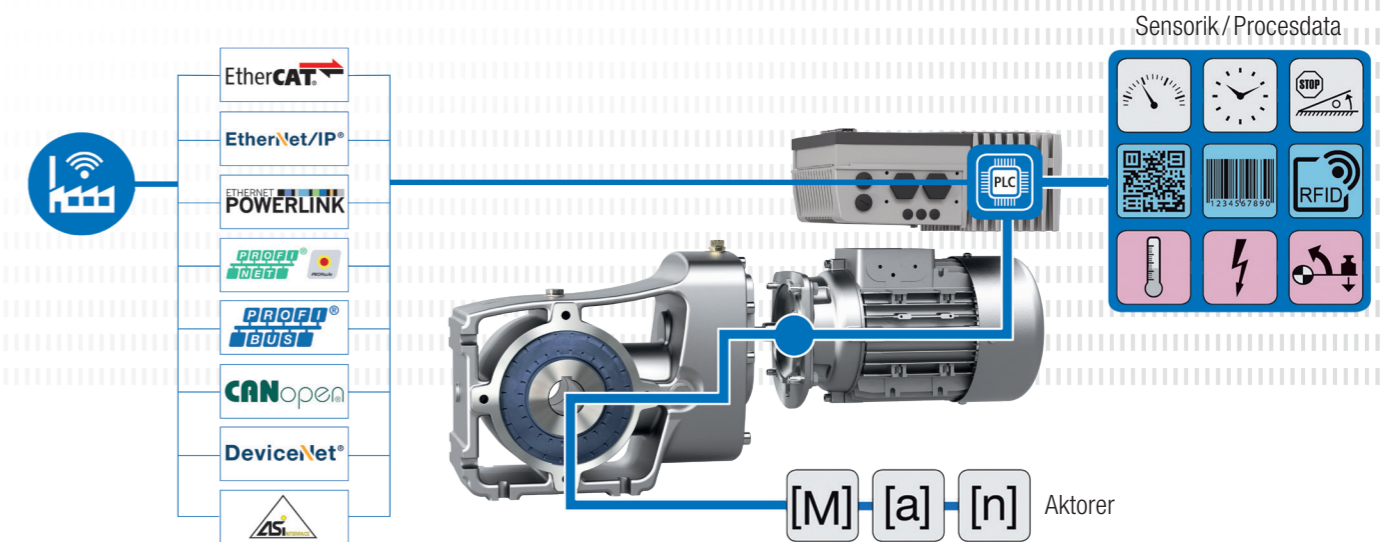

NORD DRIVESYSTEMS – INDUSTRIE 4.0 READY!

„NORD 4.0 READY!“ – dit betekent dat aandrijvingen van NORD netwerkgekoppeld, autonoom en schaalbaar zijn. De frequentie-omvormers met hun krachtige processors en uitgebreide interfaces en functies vormen hiervoor de kern. Zij monitoren niet alleen zichzelf en de motor, maar ook hun effect op de belasting in de diverse segmenten van de installatie en zelfs daarbuiten.

De geïntegreerde PLC verwerkt de data van de aangesloten sensoren en actuators, start af en toe zelf een besturingssequentie of geeft aandrijf- en gebruiksgegevens van hoge kwaliteit door aan het controlecentrum of andere gekoppelde componenten.

Intelligente besturingssequenties kunnen er bijvoorbeeld zo uitzien dat de aandrijving zelfstandig over wisselposities besluit en overeenkomstig handelt. De aandrijvingen kunnen ook met elkaar communiceren: „Attentie, ik stuur een pakket jouw kant op, start de band.“ Een slave-aandrijving kan zich voor een bepaalde taak synchroniseren met een master, en daarna weer terugvallen op de normale werking.

Honderden typische functies zijn als parameters opgeslagen en kunnen eenvoudig worden overgenomen. Hiermee kunnen de frequentie-omvormers naar behoefte onafhankelijk van het controlecentrum eenvoudige en complexe toepassingen coördineren, op veranderingen in het proces reageren en veel processoringen zelfstandig, zonder ingrijpen van buitenaf oplossen.

NORD DRIVESYSTEMS produceert frequentie-omvormers en motorstarters voor de noodzakelijke vermogens-elektronica. Omvormer-oplossingen zijn zowel voor de conventionele installatie in schakelkasten als in decentrale en geheel geïntegreerde aandrijvingen leverbaar.

NORDAC START SK 135E motorstarters (catalogus E3000)

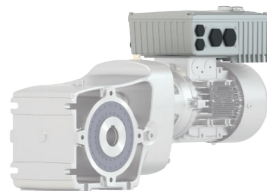

- ✓ Geïntegreerde elektronische remgelijkrichter
- ✓ Omkeerstarter met soft start-functie
- ✓ Consistente parameterstructuur

Bouwgrootten: 2
Spanning: 3 ~ 200 – 240 V, 3 ~ 380 – 500 V
Vermogen: 0,12 – 3 kW of tot 7,5 kW

NORDAC BASE SK 180E frequentie-omvormers (catalogus E3000)

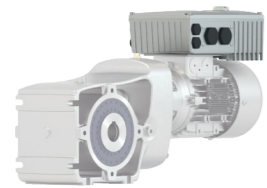

- ✓ Stand-alone gebruik
- ✓ 4 parameter sets
- ✓ Sensorloze stroomvectorregeling (ISD-regeling)
- ✓ Geïntegreerde PLC

Bouwgrootten: 2
Spanning: 1 ~ 110 – 120 V, 1 ~ 200 – 240 V, 3 ~ 200 – 240 V, 3 ~ 380 – 500 V
Vermogen: 0,25 – 2,2 kW

NORDAC FLEX SK 200E frequentie-omvormers (catalogus E3000)

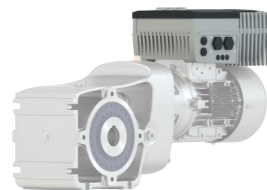

- ✓ Energiebesparingsfunctie
- ✓ Geïntegreerde positioneringsbediening POSICON
- ✓ Geïntegreerde PLC

Bouwgrootten: 4
Spanning: 1 ~ 110 – 120 V, 1 ~ 200 – 240 V, 3 ~ 200 – 240 V, 3 ~ 380 – 500 V
Vermogen: 0,25 – 22 kW

NORDAC LINK SK 250E veldverdelers (catalogus E3000)



- ✓ Frequentie-omvormer of motorstarter
- ✓ Alle aansluitingen zijn steekbaar voor eenvoudige ingebruikname en onderhoud
- ✓ PLC-functionaliteit voor op de aandrijving geïntegreerde functies

Bouwgrootten: 3
Spanning: 3 ~ 380 – 500 V
Vermogen: frequentie-omvormers 0,37 – 7,5 kW, motorstarter 0,12 – 3 kW

NORDAC PRO SK 500E frequentie-omvormers (catalogus E3000)



- ✓ Stand-alone gebruik
- ✓ 4 parameter sets
- ✓ Sensorloze stroomvectorregeling (ISD-regeling)
- ✓ Geïntegreerde PLC

Bouwgrootten: 11
Spanning: 1 ~ 110 – 120 V, 1 ~ 200 – 240 V, 3 ~ 200 – 240 V, 3 ~ 380 – 480 V
Vermogen: 0,25 – 160 kW

NORDAC PRO SK 500P frequentie-omvormers (catalogus E3000)



- ✓ Exacte stroomvectorregeling met hoge overbelastingsreserve voor gebruik van asynchroon- en synchroonmotoren
- ✓ Universele interface voor realtime Ethernet
- ✓ Geïntegreerde PLC-functionaliteit voor op de aandrijving geïntegreerde functies al vanaf de basisversie

Bouwgrootten: 3
Spanning: 1 ~ 200 – 240 V, 3 ~ 380 – 480 V
Vermogen: 0,25 – 22 kW

NORDAC ON/ ON+

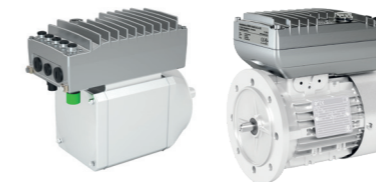

- ✓ Geoptimaliseerd door ontwerpfocus
- ✓ Plug-and-Play voor snelle ingebruikname
- ✓ Zeer compacte uitvoering
- ✓ Geïntegreerde ethernet-interface

Bouwgrootten: 3
Spanning: 3 ~ 400 V
Vermogen: 0,37 – 3,0 kW

NORDAC ACCESS BT



- ✓ Stand-alone parametergeheugen
- ✓ Bluetooth interface voor omvormers en NORDCON APP
- ✓ Data-overdracht naar PC via USB
- ✓ Kan tijdens het proces worden ingestoken of verwijderd

NORDCON APP



- ✓ Dashboard gebaseerde visualisatie voor controle van de aandrijving en foutdiagnose
- ✓ Parametrering met hulpfunctie en snelle toegang tot parameters
- ✓ Individueel configureerbare oscilloscoop-functie voor analyse aandrijvingen
- ✓ Backup- en recoveryfunctie voor makkelijk hanteren van aandrijfparameters



De NORDCON APP met NORDAC ACCESS BT is de mobiele ingebruikname- en serviceoplossing voor alle NORD-aandrijvingen.

Complete aandrijfoplossingen uit één hand

Bij condition monitoring worden regelmatig of permanent gebruiks- en conditiegegevens verzameld, om hiermee de betrouwbaarheid en efficiëntie van de installatie te optimaliseren. Uit de data-analyse kan belangrijke informatie voor predictief onderhoud worden afgeleid.

Hierbij is het doel om machines en installaties proactief te onderhouden, stilstand te verminderen en de efficiëntie van de gehele installatie te verbeteren.

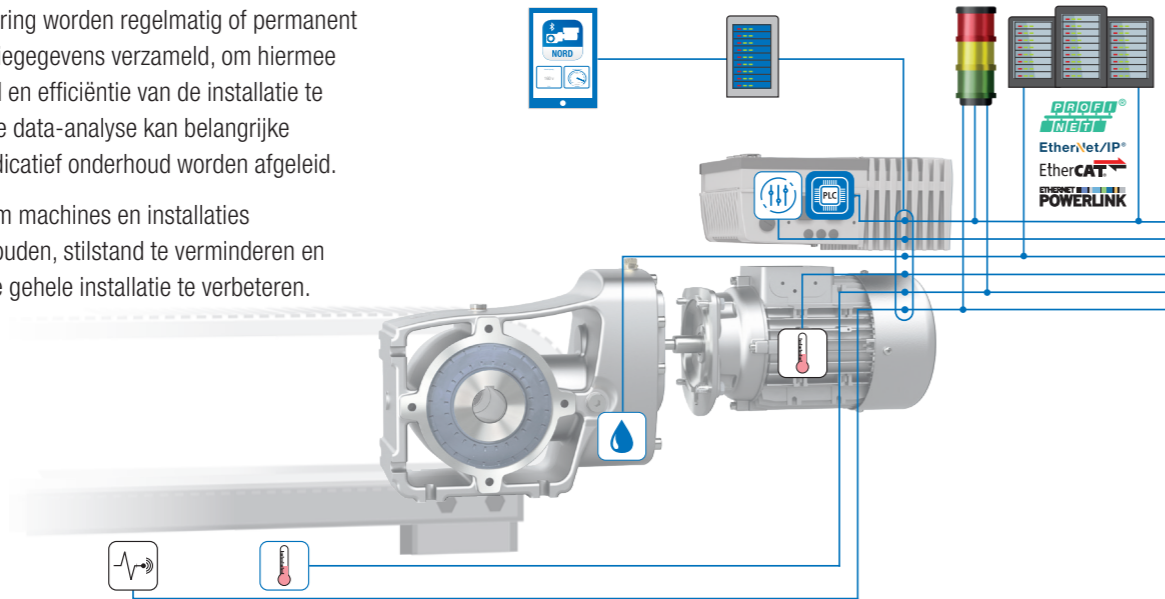

Systeem vibratiesensor



- ▶ NORD-gekwalficeerde sensoren
- ▶ Klantspecifieke sensoren kunnen worden aangesloten (analoog / digitaal)

Temperatuursensor



- ▶ Motortemperatuursensor op basis PT1000
- ▶ Omgevings- of systeemtemperatuur

Olief verversen



- ▶ Bepaling van het optimale moment om olie te verversen op basis van de virtuele olietemperatuur
- ▶ Het algoritme wordt in de interne PLC uitgevoerd

Aandrijfparameters



- ▶ Uitlezen van aandrijfparameters van het systeem
- ▶ Basis voor virtuele sensoren

Geïntegreerde PLC



- ▶ Voorverwerking van de aandrijvings specifieke parameters en de gerelateerde sensoren
- ▶ Evaluatie van de conditie van de aandrijving

Signaallamp



- ▶ Lokale indicatie van de conditie van de aandrijvingen
- ▶ Schaalbare display

Lokaal databeheer



- ▶ Verwerking van aandrijfgegevens voor aandrijf- en systeemanalyse
- ▶ Condition Monitoring

Lokaal dashboard



- ▶ Weergave van aandrijf- en systeemgegevens

Hoger gepositioneerde PLC



- ▶ Verwerking van de condition monitoring-informatie bij de klant
- ▶ Samenvoegen van de verzamelde condition monitoring-informatie met de procesdata

Aandrijfgebaseerde benadering

Informatie uit condition monitoring kan worden gebruikt voor predictief onderhoud.

- ▶ Sensorloze bepaling van het optimale moment om de olie te verversen op basis van de virtuele olietemperatuur
- ▶ Voorverwerking van aandrijfdata in de geïntegreerde PLC
- ▶ Data via alle gebruikelijke interfaces voor de klant beschikbaar maken

Temperatuurverloop van de olie in de reductoren

- ▶ Reductorparameters en specifieke gebruiksaf hankelijke parameters maken het mogelijk om het moment voor het verversen van de olie exact vast te stellen.
- ▶ De oplossing van NORD is gebaseerd op het gegeven dat het wisselen van de olie vooral afhankelijk is van de olietemperatuur.
- ▶ Er is geen fysieke olietemperatuursensor, omdat de virtuele sensor continu de actuele temperatuur van de olie berekent.
- ▶ De gebruikte NORD frequentie-omvormer wordt als evaluatie-eenheid gebruikt: het algoritme wordt in de interne PLC uitgevoerd.

NORD DRIVESYSTEMS modulair Serviceconcept



NORD DRIVESYSTEMS biedt met het modulaire serviceconcept oplossingen voor de beschikbaarheid en het behoud van de waarde van de aandrijftechiek. Het biedt diverse diensten in de vorm van compacte modules – uiteenlopend van ondersteuning bij de ingebruikname van specifieke onderhoudspakketten tot aan on-site analyse bij het vaststellen van reparatiekosten. Daar komen bovendien maatregelen bij met betrekking tot modernisering of optimalisering. En niet in de laatste plaats kunnen de gebruikers hun medewerkers met verschillende trainingscursussen kwalificeren.

NORD service modules

- ▶ Installatie en ingebruikneming
- ▶ Periodiek onderhoud en conditiemonitoring
- ▶ Reparatie, onderhoud of vervanging
- ▶ Vervangingsonderdelen-logistiek
- ▶ Productscholing en training
- ▶ Individuele contracten
- ▶ 24/7 nooddienst
- ▶ Modernisering en uitbreiding

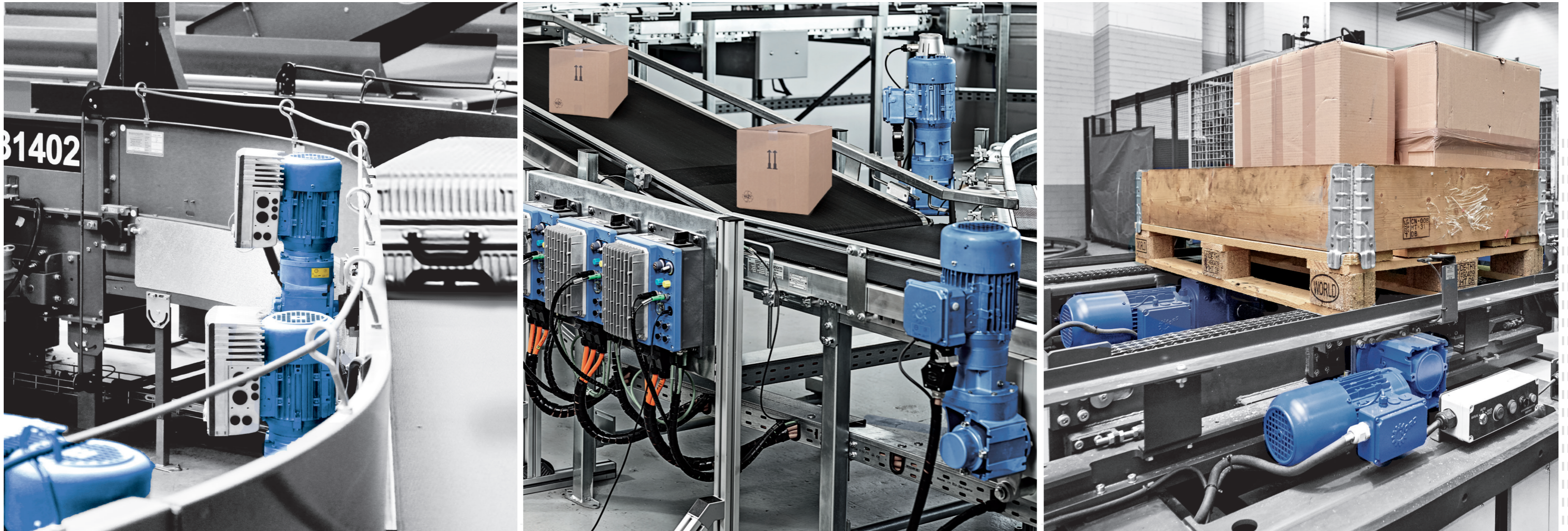

LogiDrive[®]

Oplossingsruimte voor luchthavens,
post & pakketten en distributiecentra

Wij bieden bewezen en veilige oplossingen voor vele toepassingen in de logistiek. Of u nu de nadruk legt op efficiëntie, een gering aantal varianten, software-oplossingen of predictive maintenance - wij hebben een oplossing voor u. Wij noemen dit oplossingsruimten.

Beproefde oplossingen voor veelgebruikte toepassingen bij verschillende doelstellingen. Wij bieden u bewezen oplossingen voor **luchthavens, post & pakketten** en **distributiecentra**. U heeft de mogelijkheid om deze 1:1 in uw installaties in te bouwen of uw oplossing met ons grote modulaire systeem individueel aan te passen.



LogiDrive[®]-
oplossingsruimte

NL

Nord Aandrijvingen
Nederland
Voltstraat 12
2181 HA Hillegom
T: +31 252 / 52 95 44
F: +31 252 / 52 22 22
netherlands@nord.com

BE/LUX

Nord Aandrijvingen
België / Luxemburg
Boutersemdreef 24
2240 Zandhoven
T: +32 3 / 484 59 21
F: +32 3 / 484 59 24
belgium@nord.com